

## 알루미늄 눈금자 눈금자가 접착식 또는 홀 있음

### 품목 설명/제품 이미지

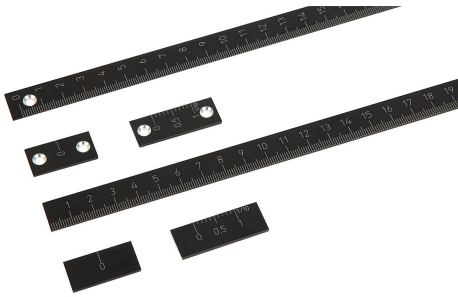

#### 설명

**재질:**  
알루미늄.

**표면 마무리:**  
검정색 산화 처리.

**정보:**  
알루미늄 눈금자, 잘 휘어지지 않는 사양, 눈금자가 접착식 뒷면 또는 홀 있음. 단면 15 x 2 mm.

검은색 산화 처리된 표면 및 명암대비가 강한 척도로 반사없이 판독 가능한 눈금 표시는 깊은 레이저 각인으로 새겨져 있습니다.

#### 요청 시:

- 영점 우측/좌측 혹은 중앙
- 눈금 표시 상단/우측 혹은 양면
- 다른 길이

# 알루미늄 눈금자 눈금자가 접착식 또는 홀 있음

## 도면

자가접착식  
조립 위치, 수평

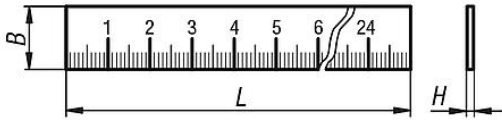

홀 있음  
조립 위치, 수평

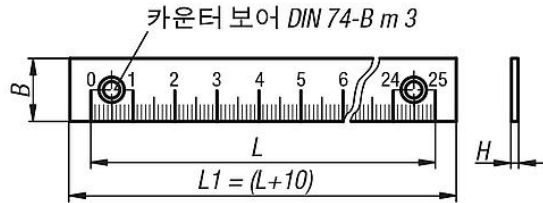

버니어 캘리퍼스

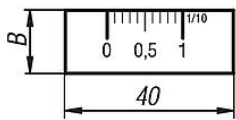

영점 표시

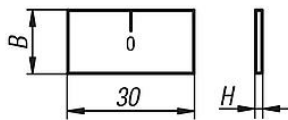

버니어 캘리퍼스

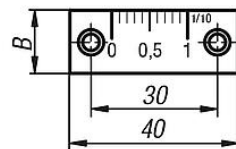

영점 표시

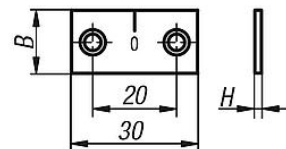

자가접착식  
조립 위치, 수직

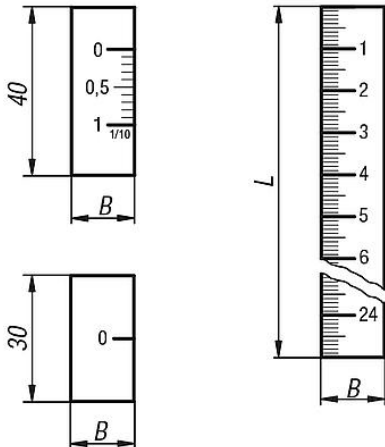

홀 있음  
조립 위치, 수직

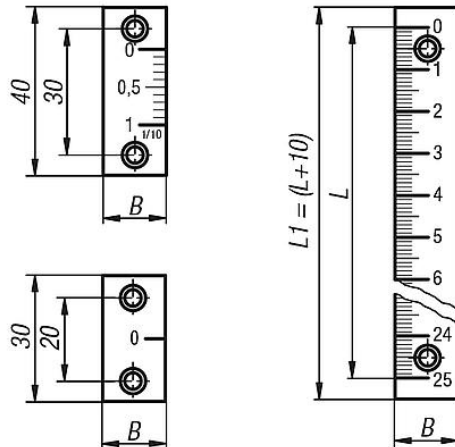

길이 L	드릴 홀 수
250	2
500	3
750	4
1000	5

## 품목 요약

### 알루미늄 눈금자, 눈금자가 접착식 또는 홀 있음

주문 번호 자가 접착식	주문 번호 고정 구멍	제품 타입	모델 1	제로점	분할	눈금	B	H	L	L1
K0757.000010X	-	눈금자	수평	좌측	1 mm	아래쪽	15	2	250/500/750/1000	250
K0757.010010X	-	눈금자	수직	상단	1 mm	왼쪽	15	2	250/500/750/1000	250
-	K0757.100010X	눈금자	수평	좌측	1 mm	아래쪽	15	2	250/500/750/1000	260
-	K0757.110010X	눈금자	수직	상단	1 mm	왼쪽	15	2	250/500/750/1000	260

### 알루미늄 버니어 캘리퍼스 및 영점 표시, 자가 접착식 또는 홀 있음

주문 번호 자가 접착식	주문 번호 고정 구멍	제품 타입	모델 1	제로점	눈금	B	H
K0757.0001	K0757.1001	버니어 캘리퍼스	수평	좌측	상단	15	2
K0757.0101	K0757.1101	버니어 캘리퍼스	수직	상단	오른쪽	15	2
K0757.00	K0757.10	영점 표시	수평	-	-	15	2
K0757.01	K0757.11	영점 표시	수직	-	-	15	2

# 알루미늄 눈금자 눈금자가 접착식 또는 홀 있음

품목 요약

---